

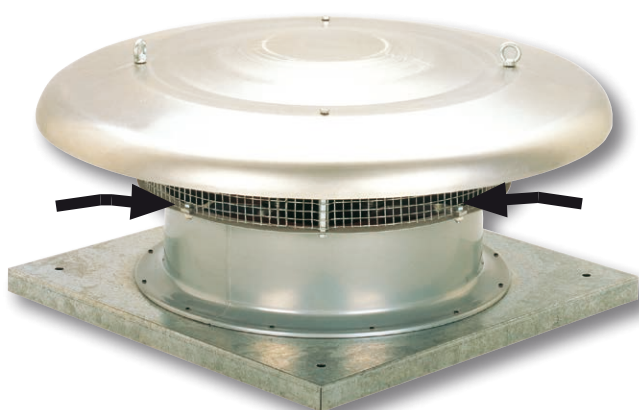

AFVOER (B)



TOEVOER (A)

Serie axiale dakventilatoren met horizontale uitblaas, leverbaar in twee uitvoeringen:

“B” modellen voor luchtafvoer.

“A” modellen voor luchttoevoer.

Voetplaat is vervaardigd uit verzinkt plaatstaal. Kap van geforceerd aluminium. De waaiers voor de modellen 315 tot 400 zijn vervaardigd uit spuitgegoten kunststof dat is versterkt met glasvezel. De modellen 450 tot 1000 hebben losse kunststof schoepen die in een gegoten aluminium naaf zijn vastgezet.

Leverbaar met 1- of 3-fasige motoren met 4, 6, 8 of 4/8 polen.

Motoren

Alle motoren zijn IP65 (1) Klasse F (2) met thermische beveiliging (3) en levenslang gesmeerde kogellagers. Spanning:

1-fasig 230 V - 50 Hz

(condensator in de aansluitdoos).

3-fasig 400 V - 50 Hz

(zie Technische gegevens).

Alle 1-fasige modellen zijn toerenregelbaar behalve HCTB/4-560, HCTB/4-630.

Alle 3-fasige modellen via een transformator. Met uitzondering van de modellen HCTT/4-560, HCTT/4-630, Ø 710 tot 1000. Alle 1-fasig modellen zijn toerenregelbaar met een frequentie omvormer.

(1) De modellen 800 tot 1000 zijn IP55.

(2) Luchtstroomtemperatuurgrenzen van -40°C tot +70°C [m.u.v. de modellen 800 tot 1000 die tot van -20°C tot +40°C gebruikt kunnen worden].

(3) De modellen 800 tot 1000 zijn uitgerust met thermische beveiliging.

3 fase motoren hebben een aansluitspanning van 380-415 V. D.m.v. ster/driehoek schakeling heeft de ventilator 2 snelheden.

Op aanvraag

Ventilator met 2-toeren motor.

ATEX Versies HCTT

Op aanvraag: Explosieveilige uitvoeringen overeenkomstig de ATEX-richtlijn, voor 3-fasige modellen: Voor Werktemperaturen van -20°C tot 40°C.

- ATEX vlambestendig - Gas

Alleen beschikbaar voor modellen 800 tot 1000

⊕ II 2G Ex d IIC T4

⊕ II 2G Ex d IIB T5

- ATEX verhoogde veiligheid - Gas

⊕ II 2G Ex e II T3

- ATEX stof

⊕ II 3D Ex tc IIIB of IIIC T125°C of T135°C

Voor de juiste selectie verwijzen wij u naar de Easyvent.

Let op: Elektronische data kan verschillen van de standaard bij ATEX.



Gemakkelijke montage

Voorzien van hijsogen.

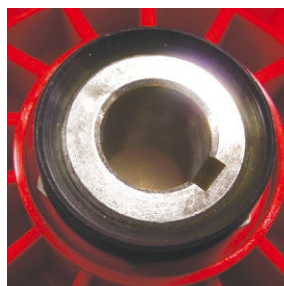

Waaiernaaf van staal



Dynamisch uitgebalanceerde waaier



Vogelgaas

Specifieke toepassingen



TECHNISCHE GEGEVENS – AFVOER

Controleer vóór installatie of de elektrische kenmerken van het product die op het gegevensbordje zijn aangeduid (voltage, vermogen, frequentie, enz.) overeenkomen met de kenmerken van de beoogde spanning.

Model	Toerental (rpm)	Vermogen (W)	Opgenomen stroom (A)		Maximale capaciteit (m³/h)		Geluidsdruk niveau druk op 1,5 meter* (dB(A))		Gewicht (kg)	Snelheid regelaar		Frequentie regelaar		2-standen schakelaar
			bij 230 V	bij 400 V	Hoge toerental	Lage toerental ***	Aanzuig	Uitblaas		REB	RMB/T ****	VFTM ****	VFKB ****	
ENKELFASIG 4 POLEN														
HCTB/4-315-B	1300	100	0,59	-	1.930	-	59	58	14,4	REB-1	RMB-1,5	-	-	-
HCTB/4-355-B	1225	200	0,96	-	2.680	-	56	55	15,8	REB-1	RMB-1,5	-	-	-
HCTB/4-400-B	1290	340	1,64	-	3.700	-	59	58	16,5	REB-2,5	RMB-3,5	-	-	-
HCTB/4-450-B	1290	480	2,30	-	5.600	-	62	61	23,5	REB-2,5	RMB-3,5	-	-	-
HCTB/4-500-B	1290	650	3,00	-	7.100	-	69	67	25,4	REB-5	RMB-3,5	-	-	-
HCTB/4-560-B	1200	980	4,90	-	9.820	-	73	69	40,0	-	-	-	-	-
HCTB/4-630-B	1290	1700	7,60	-	13.000	-	74	70	42,6	-	-	-	-	-
ENKELFASIG 6 POLEN														
HCTB/6-450-B	835	220	1,15	-	3.900	-	53	52	23,5	REB-1	RMB-1,5	-	-	-
HCTB/6-500-B	840	290	1,60	-	4.600	-	56	54	25,4	REB-2,5	RMB-3,5	-	-	-
HCTB/6-560-B	900	420	2,40	-	6.850	-	60	58	40,0	REB-5	RMB-3,5	-	-	-
HCTB/6-630-B	800	510	2,56	-	8.400	-	64	61	42,6	REB-5	RMB-3,5	-	-	-
DRIEFASIG 4 POLEN														
HCTT/4-315-B	1300	150	-	0,34	1.930	1.500	59	58	14,4	-	RMT-1,5	VFTM TRI-0,37	VFKB-45	-
HCTT/4-355-B	1260	200	-	0,46	2.680	2.000	56	55	15,8	-	RMT-1,5	VFTM TRI-0,37	VFKB-45	-
HCTT/4-400-B	1350	300	-	0,80	3.700	2.900	59	58	16,5	-	RMT-1,5	VFTM TRI-0,37	VFKB-45	-
HCTT/4-450-B	1230	500	-	1,00	5.600	4.500	63	61	23,5	-	RMT-1,5	VFTM TRI-0,37	VFKB-45	-
HCTT/4-500-B	1350	660	-	1,60	7.100	5.850	69	67	25,4	-	RMT-2,5	VFTM TRI-0,55	VFKB-45	-
HCTT/4-560-B	1320	1210	-	2,30	9.820	7.600	73	69	40,0	-	-	VFTM TRI-1,1	VFKB-45	-
HCTT/4-630-B	1290	1600	-	3,20	13.000	-	74	70	42,6	-	-	VFTM TRI-1,5	VFKB-45	-
HCTT/4-710-B	1300	2200	-	4,00	18.400	-	82	80	60,0	-	-	VFTM TRI-1,5	VFKB-45	-
HCTT/4-800-B	1400	3 kW **	-	7,30	23.800	-	89	86	67,0	-	-	VFTM TRI-4	VFKB-48	-
HCTT/4-900-B	1400	4 kW **	-	9,50	30.000	-	92	89	77,0	-	-	VFTM TRI-5,5	-	-
HCTT/4-1000-B	1450	5,5 kW **	-	12,00	38.500	-	93	90	123,0	-	-	VFTM TRI-5,5	-	-
DRIEFASIG 4/8 POLEN														
HCTT/4/8-400-B	1300/700	250/150	-	0,55/0,35	3.700	1.850	59	58	18,6	-	-	-	-	-
HCTT/4/8-450-B	1360/700	400/170	-	0,80/0,50	5.600	2.800	63	61	26	-	-	-	-	DEMA 0,55/1 DH
HCTT/4/8-500-B	1370/700	550/230	-	1,2/0,8	7.100	3.550	69	67	28	-	-	-	-	DEMA 1/1,3 DH
HCTT/4/8-560-B	1300/700	1100/300	-	2/1	9.820	4.910	73	69	60	-	-	-	-	DEMA 1/2,3 DH
HCTT/4/8-630-B	1400/720	1300/400	-	2,5/1,7	13.000	6.500	74	70	65	-	-	-	-	-
HCTT/4/8-710-B	1300/670	2200/500	-	4,00/1,5	18.400	9.200	82	80	80	-	-	-	-	-
HCTT/4/8-800-B	1430/720	3/0,65 kW **	-	6,8/2,5	23.800	11.900	89	86	85	-	-	-	-	DEMA 3,1/7,6 DH
HCTT/4/8-900-B	1455/730	4/0,75 kW **	-	8,9/3,2	30.000	15.000	92	89	90	-	-	-	-	DEMA 4,2/10 DH
HCTT/4/8-1000-B	1425/715	5,5/1,1 kW **	-	11/3,7	38.500	19.250	93	90	125	-	-	-	-	DEMA 4,2/13 DH
DRIEFASIG 6 POLEN														
HCTT/6-450-B	835	190	-	0,48	3.900	3.000	53	52	23,5	-	RMT-1,5	VFTM TRI-0,37	VFKB-45	-
HCTT/6-500-B	830	250	-	0,57	4.600	3.500	56	54	25,4	-	RMT-1,5	VFTM TRI-0,37	VFKB-45	-
HCTT/6-560-B	850	410	-	0,93	6.850	5.400	60	58	40,0	-	RMT-1,5	VFTM TRI-0,37	VFKB-45	-
HCTT/6-630-B	810	600	-	1,18	8.400	6.400	64	61	42,6	-	RMT-1,5	VFTM TRI-0,37	VFKB-45	-
HCTT/6-710-B	900	1100	-	3,30	12.700	-	72	70	54,0	-	RMT-5	VFTM TRI-1,5	VFKB-45	-
HCTT/6-800-B	930	0,75 kW **	-	2,50	15.800	-	79	76	57,0	-	-	VFTM TRI-1,1	VFKB-45	-
HCTT/6-900-B	930	1,1 kW **	-	3,50	20.000	-	82	79	67,0	-	-	VFTM TRI-1,5	VFKB-45	-
HCTT/6-1000-B	930	1,5 kW **	-	4,50	24.700	-	83	80	108,0	-	-	VFTM TRI-2,2	VFKB-48	-
DRIEFASIG 8 POLEN														
HCTT/8-710-B	670	370	-	1,20	9.500	-	64	62	52,0	-	-	VFTM TRI-0,37	VFKB-45	-
HCTT/8-800-B	700	370	-	1,90	11.900	-	71	68	57,0	-	-	VFTM TRI-0,75	VFKB-45	-
HCTT/8-900-B	700	550	-	2,30	15.000	-	74	71	67,0	-	-	VFTM TRI-1,1	VFKB-45	-
HCTT/8-1000-B	700	750	-	2,80	18.600	-	75	72	108,0	-	-	VFTM TRI-1,1	VFKB-45	-

* Geluidsdruk bepaald in een vrije veld meting.

** Nominaal vermogen.

*** Lage snelheid met een ster/ driehoekschakelaar.

**** 3-fasige snelheidsregelaars (RMT) of omzetregelaar (VFKB/VFTM) geschikt voor 400 V.

TECHNISCHE GEGEVENS – TOEVOER

Controleer vóór installatie of de elektrische kenmerken van het product die op het gegevensbordje zijn aangeduid (voltage, vermogen, frequentie, enz.) overeenkomen met de kenmerken van de beoogde spanning.

Model	Toerental (rpm)	Vermogen (W)	Opgenomen stroom (A)		Maximale capaciteit (m³/h)		Geluidsdruk niveau druk op 1,5 meter* (dB(A))		Gewicht (kg)	Toeren regelaar		Frequentie regelaar		2-standen schakelaar
			bij 230 V	bij 400 V	Hoge toerental	Lage toerental ***	Aanzuig	Uitblaas		REB	RMB/T ****	VFTM ****	VFKB ****	

ENKELFASIG 4 POLEN

HCTB/4-315-A	1300	100	0,54	-	2.150	-	58	64	14,4	REB-1	RMB-1,5	-	-	-
HCTB/4-355-A	1225	200	0,96	-	3.250	-	59	61	15,8	REB-1	RMB-1,5	-	-	-
HCTB/4-400-A	1200	340	1,64	-	4.720	-	64	68	16,5	REB-2,5	RMB-3,5	-	-	-
HCTB/4-450-A	1290	480	2,30	-	6.670	-	68	73	23,5	REB-2,5	RMB-3,5	-	-	-
HCTB/4-500-A	1290	650	3,10	-	8.440	-	72	76	25,4	REB-5	RMB-3,5	-	-	-
HCTB/4-560-A	1250	980	4,90	-	11.400	-	75	80	40,0	-	-	-	-	-
HCTB/4-630-A	1200	1700	7,60	-	15.300	-	79	84	42,6	-	-	-	-	-

ENKELFASIG 6 POLEN

HCTB/6-450-A	835	220	1,10	-	4.400	-	56	60	23,5	REB-1	RMB-1,5	-	-	-
HCTB/6-500-A	840	290	1,50	-	5.500	-	60	63	25,4	REB-2,5	RMB-1,5	-	-	-
HCTB/6-560-A	900	420	2,30	-	7.900	-	64	68	40,0	REB-2,5	RMB-3,5	-	-	-
HCTB/6-630-A	900	510	2,50	-	9.900	-	66	70	42,6	REB-5	RMB-3,5	-	-	-

DRIEFASIG 4 POLEN

HCTT/4-315-A	1360	150	-	0,34	2.150	1.820	58	64	14,4	-	RMT-1,5	VFTM TRI-0,37	VFKB-45	-
HCTT/4-355-A	1350	200	-	0,46	3.250	2.520	59	61	15,8	-	RMT-1,5	VFTM TRI-0,37	VFKB-45	-
HCTT/4-400-A	1380	300	-	0,80	4.720	3.900	64	68	16,5	-	RMT-1,5	VFTM TRI-0,37	VFKB-45	-
HCTT/4-450-A	1350	500	-	0,95	6.670	5.250	68	71	23,5	-	RMT-1,5	VFTM TRI-0,37	VFKB-45	-
HCTT/4-500-A	1380	660	-	1,60	8.440	7.000	72	76	25,4	-	RMT-2,5	VFTM TRI-0,55	VFKB-45	-
HCTT/4-560-A	1380	1210	-	2,30	11.400	9.800	75	80	40,0	-	-	VFTM TRI-1,1	VFKB-45	-
HCTT/4-630-A	1360	1600	-	3,00	15.300	-	79	84	42,6	-	-	VFTM TRI-1,5	VFKB-45	-
HCTT/4-710-A	1300	2200	-	4,00	20.500	-	80	85	60,0	-	-	VFTM TRI-1,5	VFKB-45	-
HCTT/4-800-A	1400	3 kW **	-	7,30	26.600	-	85	90	67,0	-	-	VFTM TRI-4	VFKB-48	-
HCTT/4-900-A	1400	4 kW **	-	9,50	35.900	-	88	94	77,0	-	-	VFTM TRI-5,5	-	-
HCTT/4-1000-A	1400	5,5 kW **	-	12,00	44.900	-	89	95	123,0	-	-	VFTM TRI-5,5	-	-

DRIEFASIG 4/8 POLEN

HCTT/4/8-400-A	1300/700	250/150	-	0,55/0,35	4.720	2.360	59	58	18,6	-	-	-	-	-
HCTT/4/8-450-A	1360/700	400/170	-	0,80/0,50	6.670	3.335	63	61	26	-	-	-	-	DEMA 0,55/1 DH
HCTT/4/8-500-A	1370/700	550/230	-	1,2/0,8	8.440	4.220	69	67	28	-	-	-	-	DEMA 1/1,3 DH
HCTT/4/8-560-A	1300/700	1100/300	-	2/1	11.400	5.700	73	69	60	-	-	-	-	DEMA 1/2,3 DH
HCTT/4/8-630-A	1400/720	1300/400	-	2,5/1,7	15.300	7.650	74	70	65	-	-	-	-	-
HCTT/4/8-710-A	1300/670	2200/500	-	4,00/1,5	20.500	10.250	82	80	80	-	-	-	-	-
HCTT/4/8-800-A	1430/720	3/0,65 kW **	-	6,8/2,5	26.600	13.300	89	86	85	-	-	-	-	DEMA 3,1/7,6 DH
HCTT/4/8-900-A	1455/730	4/0,75 kW **	-	8,9/3,2	35.900	17.950	92	89	90	-	-	-	-	DEMA 4,2/10 DH
HCTT/4/8-1000-A	1425/715	5,5/1,1 kW **	-	11/3,7	44.900	22.450	93	90	125	-	-	-	-	DEMA 4,2/13 DH

DRIEFASIG 6 POLEN

HCTT/6-450-A	835	190	-	0,48	4.400	3.600	56	60	23,5	-	RMT-1,5	VFTM TRI-0,37	VFKB-45	-
HCTT/6-500-A	830	250	-	0,57	5.500	4.500	60	63	25,4	-	RMT-1,5	VFTM TRI-0,37	VFKB-45	-
HCTT/6-560-A	850	410	-	0,93	7.900	6.700	64	68	40,0	-	RMT-1,5	VFTM TRI-0,37	VFKB-45	-
HCTT/6-630-A	810	600	-	1,18	9.900	7.800	66	70	42,6	-	RMT-1,5	VFTM TRI-0,37	VFKB-45	-
HCTT/6-710-A	900	1100	-	3,30	14.200	-	69	75	54,0	-	-	VFTM TRI-1,5	VFKB-45	-
HCTT/6-800-A	930	0,75 kW**	-	2,50	17.700	-	75	80	57,0	-	-	VFTM TRI-1,1	VFKB-45	-
HCTT/6-900-A	930	1,1 kW**	-	3,50	23.800	-	78	84	67,0	-	-	VFTM TRI-1,5	VFKB-45	-
HCTT/6-1000-A	930	1,5 kW**	-	4,50	28.800	-	79	85	108,0	-	-	VFTM TRI-2,2	VFKB-48	-

DRIEFASIG 8 POLEN

HCTT/8-710-A	670	370	-	1,20	10.600	-	61	67	52,0	-	-	VFTM TRI-0,37	VFKB-45	-
HCTT/8-800-A	700	0,37 kW**	-	1,90	13.300	-	67	72	57,0	-	-	VFTM TRI-0,75	VFKB-45	-
HCTT/8-900-A	700	0,55 kW**	-	2,30	18.000	-	70	76	67,0	-	-	VFTM TRI-1,1	VFKB-45	-
HCTT/8-1000-A	700	0,75 kW**	-	2,80	21.700	-	71	77	105,0	-	-	VFTM TRI-1,1	VFKB-45	-

* Geluidsdruk bepaald in een vrije veld meting.

** Nominaal vermogen.

*** Lage snelheid met een ster /driehoek schakelaar.

**** 3-fasige snelheidsregelaars (RMT) of omzetregelaar (VFKB/VFTM) geschikt voor 400 V.

GRAFIEKEN - LUCHTAFVOER (B)

- q_v : Capaciteit in m^3/h en m^3/s .
- p_{sf} : Statische druk in mmWG en Pa.
- Normale droge lucht bij $20^\circ C$ en 760 mmHg.
- Rendementsgegevens in overeenstemming met ISO 5801 en AMCA 210-99 normen.

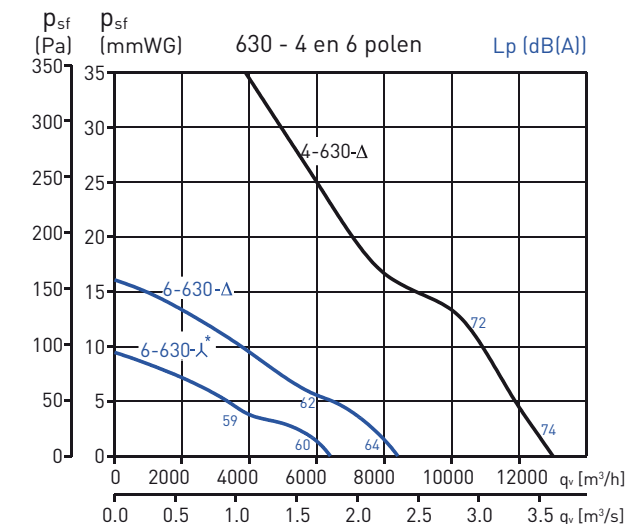
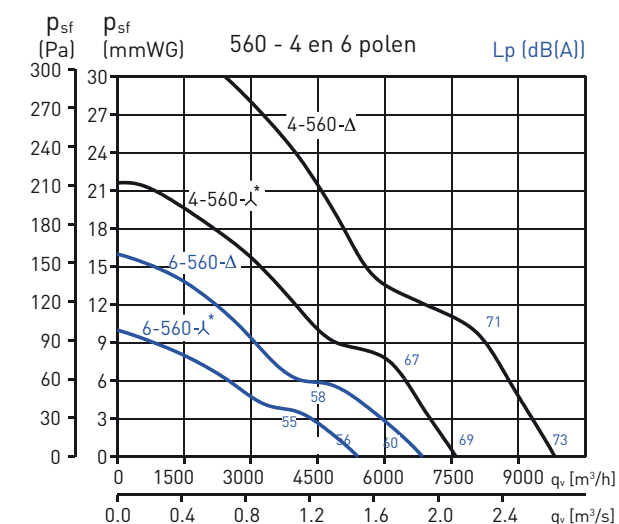
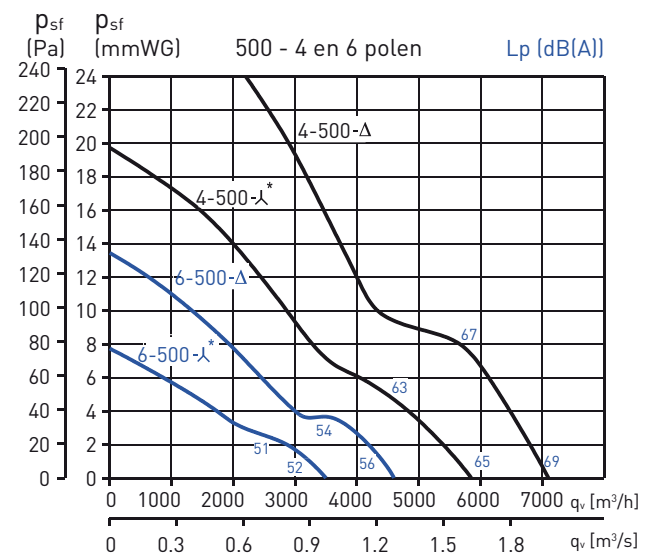
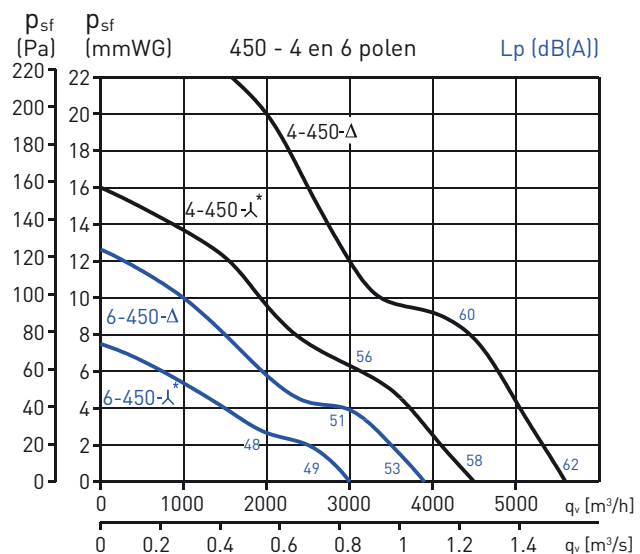
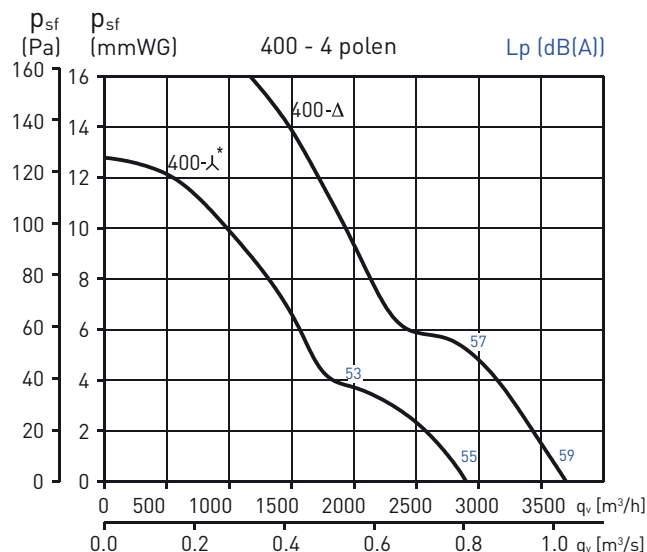
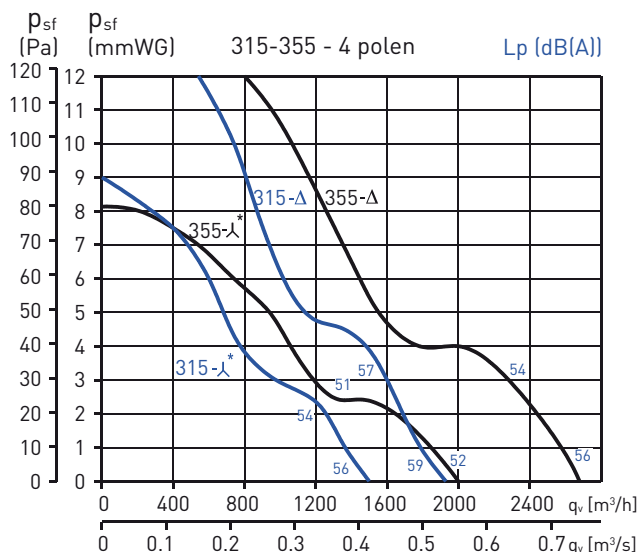

* Laag toerental: enkel bij driefasige versie.

De geluidgegevens zijn geluidrukniveaus, gemeten op 1,5 m bij de inlaat, in het vrije veld.

GRAFIEKEN - LUCHTAFVOER (B)

- q_v : Capaciteit in m^3/h en m^3/s .
- p_{sf} : Statische druk in mmWG en Pa.
- Normale droge lucht bij $20^\circ C$ en 760 mmHg.
- Rendementsgegevens in overeenstemming met ISO 5801 en AMCA 210-99 normen.

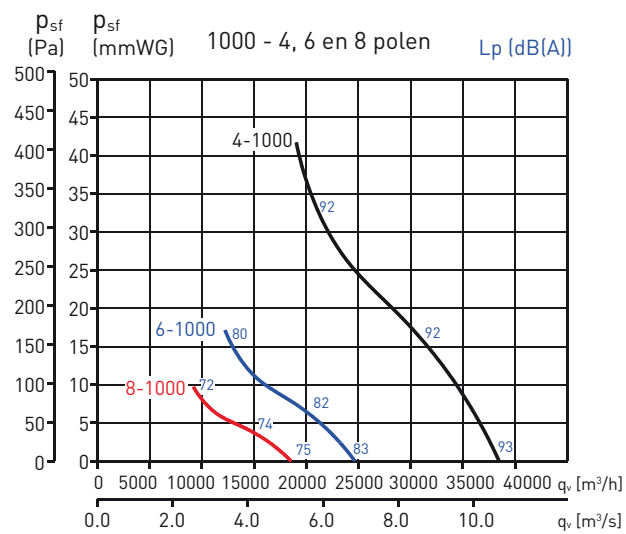
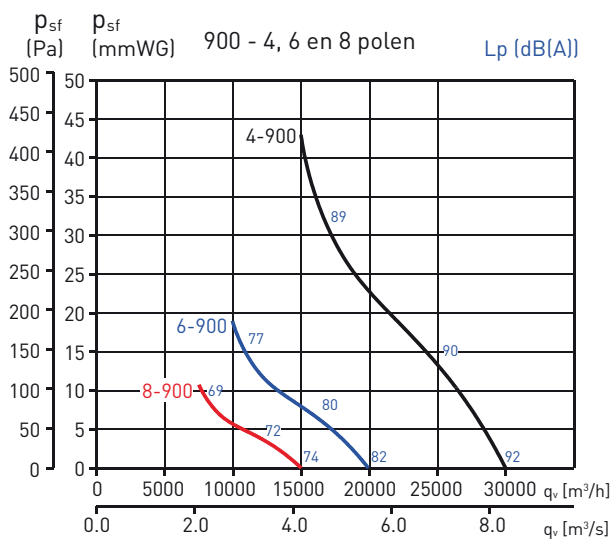
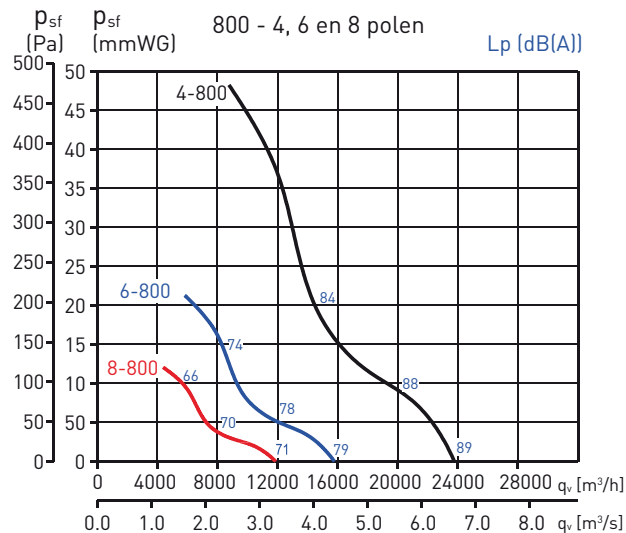
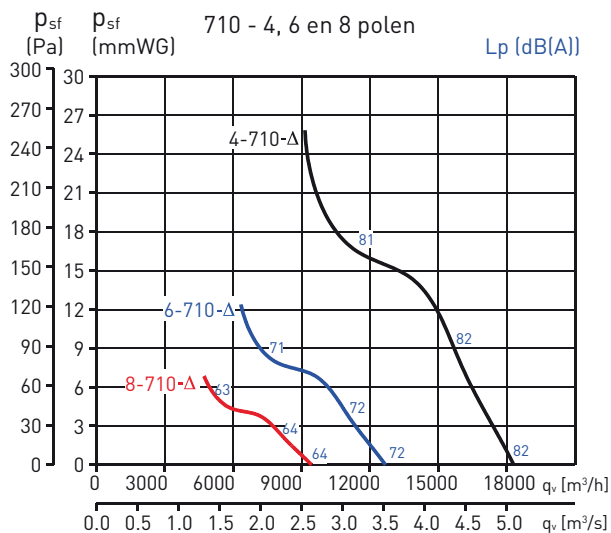

* Laag toerental: enkel bij driefasige versie.

De geluidgegevens zijn geluidrukniveaus, gemeten op 1,5 m bij de inlaat, in het vrije veld.

GRAFIEKEN – LUCHTTOEVOER (A)

- q_v : Capaciteit in m^3/h en m^3/s .
- p_{sf} : Statische druk in mmWG en Pa.
- Normale droge lucht bij 20°C en 760 mmHg.
- Rendementsgegevens in overeenstemming met ISO 5801 en AMCA 210-99 normen.

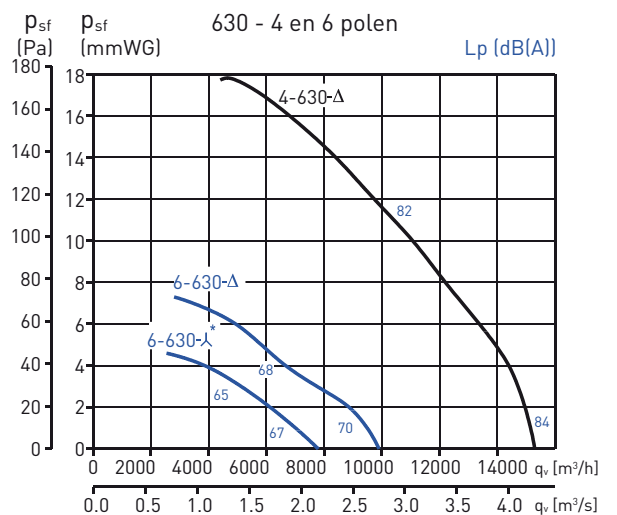
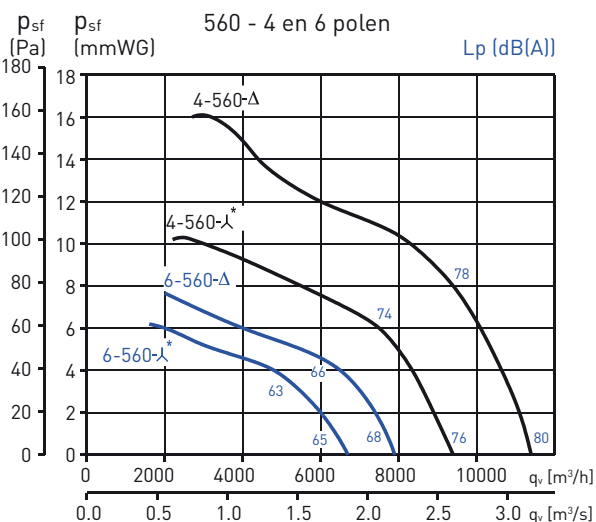
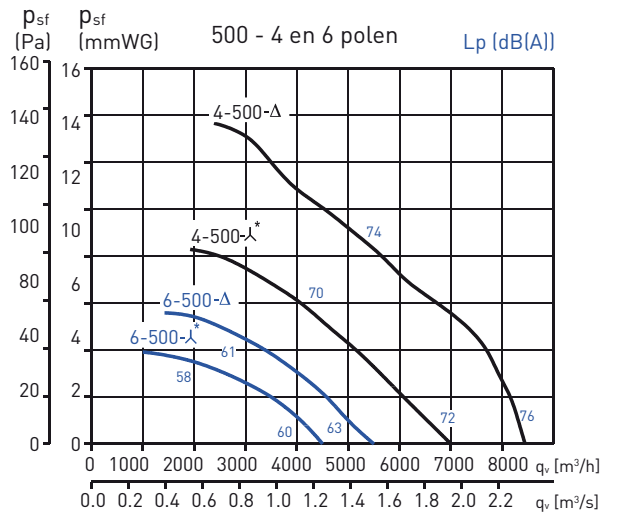
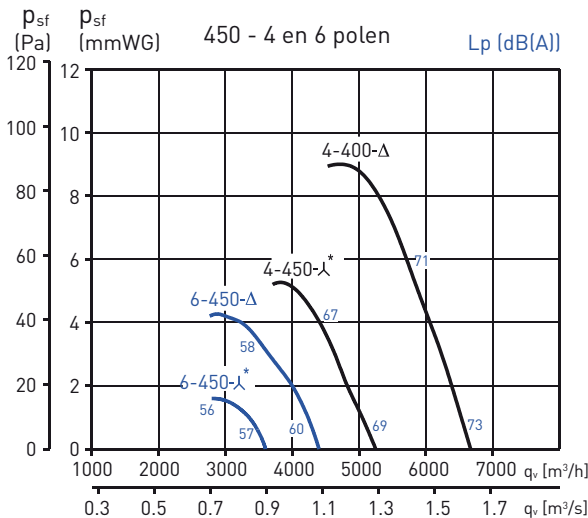
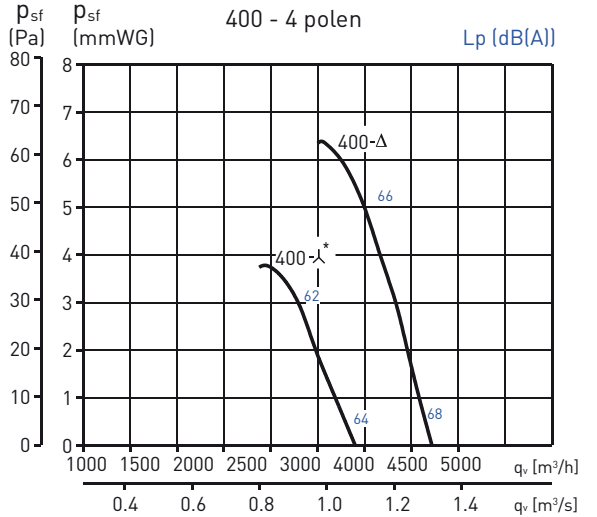
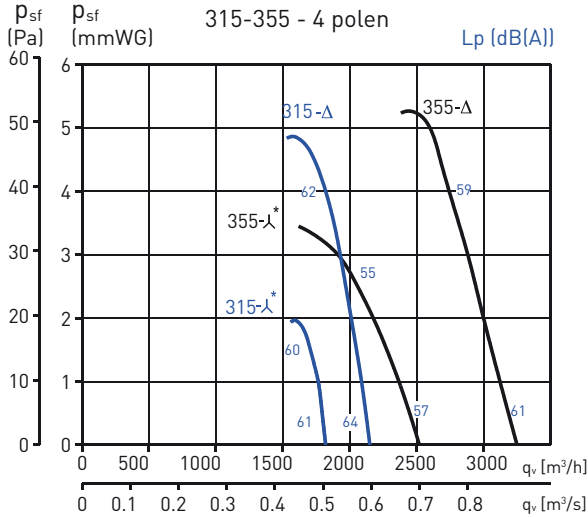

* Laag toerental: enkel bij driefasige versie.

De geluidgegevens zijn geluiddruk niveaus, gemeten op 1,5 m bij de inlaat, in het vrije veld.

GRAFIEKEN - LUCHTTOEVOER (A)

- q_v : Capaciteit in m^3/h en m^3/s .
- p_{sf} : Statische druk in mmWG en Pa.
- Normale droge lucht bij 20°C en 760 mmHg.
- Rendementsgegevens in overeenstemming met ISO 5801 en AMCA 210-99 normen.

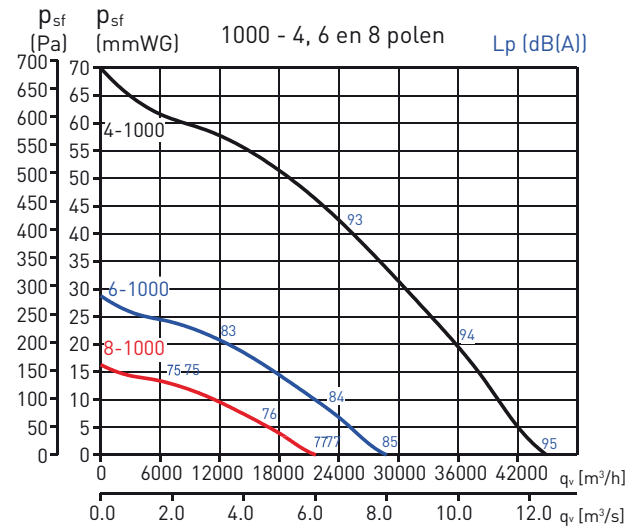
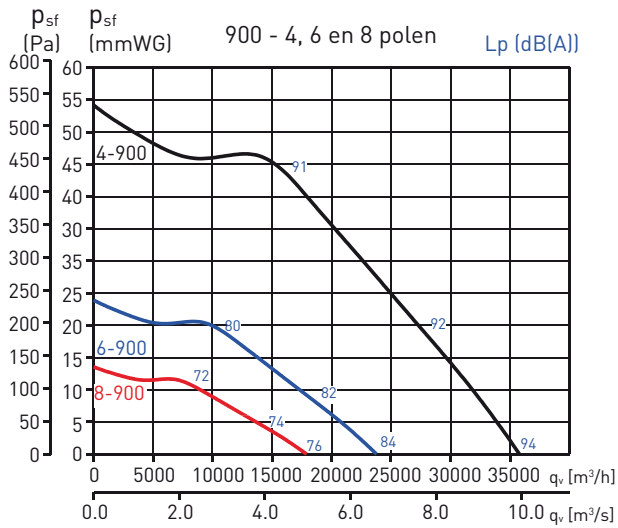
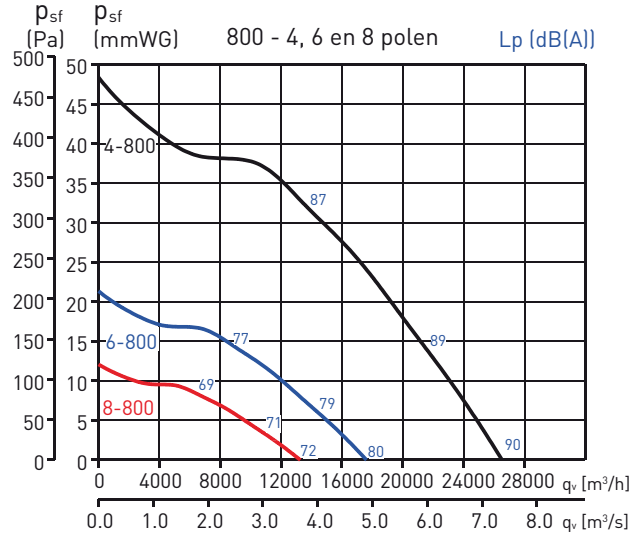
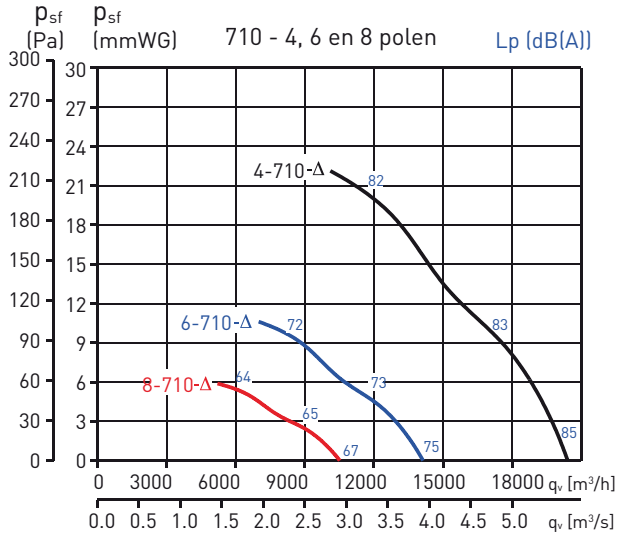

* Laag toerental: enkel bij driefasige versie.

De geluidgegevens zijn geluidsdrukkniveaus, gemeten op 1,5 m bij de inlaat, in het vrije veld.

GELUIDGEGEVENS

Geluidsdruckspectra in dB(A) per frequentieband in Hz: Het geluidniveau -NPS- dat in de technische tabellen van de S&P-ventilatoren wordt weergegeven, komt in het algemeen overeen met een druk in dB(A), gemeten in het vrije veld op een afstand die equivalent is met drie keer de waaier diameter met een minimum van 1,5 m bij de waaierventilatoren, en op een afstand van 1,5 m bij de andere ventilatoren, behalve anders vermeld.

AFVOER		63	125	250	500	1000	2000	4000	8000		
4 polen	315	Uitblaas	41	57	51	73	64	63	58	51	
		Aanzuig	41	53	54	72	62	60	56	50	
	355	Uitblaas	45	56	56	60	65	66	63	56	
		Aanzuig	46	56	63	61	63	64	61	54	
	400	Uitblaas	50	59	58	65	66	69	68	59	
		Aanzuig	51	60	63	65	65	66	66	57	
	450	Uitblaas	52	60	60	67	72	71	69	61	
		Aanzuig	52	63	64	68	70	70	68	61	
	500	Uitblaas	55	64	71	74	80	79	74	66	
		Aanzuig	55	65	72	74	76	75	71	64	
	560	Uitblaas	57	65	75	81	82	81	76	69	
		Aanzuig	57	69	73	76	78	78	75	67	
	630	Uitblaas	63	70	72	79	83	83	81	73	
		Aanzuig	62	73	75	77	80	78	76	71	
	710	Uitblaas	71	82	90	89	93	89	82	73	
		Aanzuig	72	86	89	87	89	86	80	72	
	800	Uitblaas	76	91	96	99	99	95	87	79	
		Aanzuig	77	93	95	94	94	92	86	77	
	900	Uitblaas	77	94	98	102	102	98	91	83	
		Aanzuig	77	96	98	97	97	95	89	80	
1000	Uitblaas	76	93	97	103	103	101	94	86		
	Aanzuig	78	94	96	97	100	99	93	85		
6 polen	450	Uitblaas	42	48	54	58	62	64	58	50	
		Aanzuig	44	50	56	58	60	61	57	49	
	500	Uitblaas	45	52	57	60	65	66	62	53	
		Aanzuig	46	53	59	61	63	63	59	52	
	560	Uitblaas	48	56	62	64	70	70	65	57	
		Aanzuig	49	59	63	64	66	67	63	55	
	630	Uitblaas	51	57	65	68	73	74	70	60	
		Aanzuig	53	61	66	67	69	70	68	59	
	710	Uitblaas	61	72	80	79	83	79	72	63	
		Aanzuig	62	76	79	77	79	76	70	62	
	800	Uitblaas	66	81	86	89	89	85	77	69	
		Aanzuig	67	83	85	84	84	82	76	67	
	900	Uitblaas	67	84	88	92	92	88	81	73	
		Aanzuig	67	86	88	87	87	85	79	70	
	1000	Uitblaas	66	83	87	93	93	91	84	76	
		Aanzuig	68	84	86	87	90	89	83	75	
	8 polen	710	Uitblaas	53	64	72	71	75	71	64	55
			Aanzuig	54	68	71	69	71	68	62	54
		800	Uitblaas	58	73	78	81	81	77	69	61
			Aanzuig	59	75	77	76	76	74	68	59
900		Uitblaas	59	76	80	84	84	80	73	65	
		Aanzuig	59	78	80	79	79	77	71	62	
1000		Uitblaas	58	75	79	85	85	83	76	68	
		Aanzuig	60	76	78	79	82	81	75	67	
4 polen		315	Aanzuig	39	61	62	77	68	66	58	52
			Uitblaas	38	59	65	69	65	60	55	50
		355	Aanzuig	41	61	64	69	72	71	64	56
			Uitblaas	40	62	66	67	69	66	61	52
		400	Aanzuig	47	67	71	75	78	76	69	59
			Uitblaas	46	66	68	72	74	71	65	54
		450	Aanzuig	50	71	75	79	82	79	72	64
			Uitblaas	47	72	72	77	78	73	67	59
		500	Aanzuig	57	75	80	84	86	83	76	68
			Uitblaas	56	74	79	81	82	78	71	65
		560	Aanzuig	58	85	84	87	90	87	79	71
			Uitblaas	58	80	84	82	85	82	75	66
	630	Aanzuig	63	86	90	91	94	91	83	73	
		Uitblaas	64	83	89	87	88	85	77	68	
	710	Aanzuig	73	89	92	93	96	92	84	76	
		Uitblaas	71	88	89	87	88	85	78	70	
	800	Aanzuig	73	89	95	100	100	97	91	84	
		Uitblaas	70	91	94	94	93	90	83	75	
	900	Aanzuig	85	93	99	104	104	101	95	88	
		Uitblaas	73	95	97	97	96	94	88	80	
1000	Aanzuig	78	92	99	104	105	104	98	90		
	Uitblaas	72	94	95	97	99	97	91	83		
6 polen	450	Aanzuig	49	60	65	67	70	67	60	52	
		Uitblaas	44	58	66	65	65	62	55	47	
	500	Aanzuig	54	65	69	71	74	71	62	54	
		Uitblaas	52	63	68	69	69	66	59	50	
	560	Aanzuig	56	70	74	75	78	75	67	59	
		Uitblaas	54	70	72	71	73	70	63	54	
	630	Aanzuig	59	73	78	77	80	77	68	59	
		Uitblaas	57	72	76	73	75	72	64	54	
	710	Aanzuig	63	79	82	83	86	82	74	66	
		Uitblaas	60	77	78	76	77	74	67	59	
	800	Aanzuig	63	79	85	90	90	87	81	74	
		Uitblaas	60	81	84	84	83	80	73	65	
	900	Aanzuig	75	83	89	94	94	91	85	78	
		Uitblaas	63	85	87	87	86	84	78	70	
	1000	Aanzuig	68	82	89	94	95	94	88	80	
		Uitblaas	62	84	85	87	89	87	81	73	
	8 polen	710	Aanzuig	55	71	74	75	78	74	66	58
			Uitblaas	52	69	70	68	69	66	59	51
		800	Aanzuig	55	71	77	82	82	79	73	66
			Uitblaas	52	73	76	76	75	72	65	57
900		Aanzuig	67	75	81	86	86	83	77	70	
		Uitblaas	55	77	79	79	78	76	70	62	
1000		Aanzuig	60	74	81	86	87	86	80	72	
		Uitblaas	54	76	77	79	81	79	73	65	

AFMETINGEN (mm)

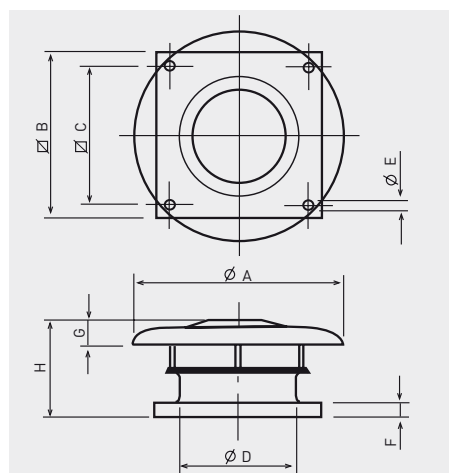

Model	Ø A	Ø B	Ø C	Ø D	Ø E	F	G	H
315	640	560	450	315	12	40	70	352
355	760	630	535	355	12	40	80	372
400	760	630	535	400	12	40	80	372
450	895	710	590	450	14	40	110	416
500	895	710	590	500	14	40	110	436
560	1150	905	750	560	14	50	165	508
630	1150	905	750	630	14	50	165	508
710	1350	1100	840	710	14	50	200	549
800	1350	1100	840	800	14	50	200	729
900	1580	1250	950	900	14	50	200	763
1000	1580	1250	950	1000	14	50	200	763

MONTAGE ACCESSOIRES

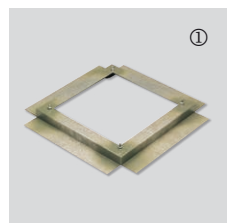

①

JMS Montageframe

- Voor het monteren van de dakventilatoren op een bouwkundige dakopstand.
- Wordt geleverd met schroeven en een rubberen ring voor de afdichting.

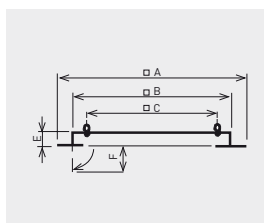

Model	Ø A	Ø B	Ø C	E	F
JMS-560	725	545	450	50	70
JMS-630	795	615	535	50	70
JMS-710	875	695	590	50	70
JMS-905	1065	885	750	60	70
JMS-1100	1260	1080	840	60	70
JMS-1250	1410	1230	950	60	70



②

Dakopstand JBS (staal) KJBS (kunststof)

- Voor het monteren van ventilatoren op platte daken.
- Staal/kunststof.
- Interne isolatie om condensatie te voorkomen.

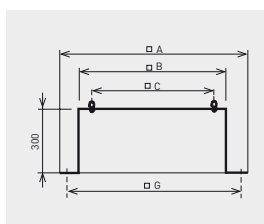

Model	Ø A	Ø B	Ø C	Ø D (M)	E	Ø G
JBS-560	725	544	450	11 (M10)	300	635
JBS-630	795	614	535	11 (M10)	300	705
JBS-710	875	694	590	16 (M10)	300	785
JBS-905	1065	884	750	16 (M10)	400	975
JBS-1100	1260	1079	840	16 (M10)	400	1170
JBS-1250	1410	1230	950	16 (M10)	300	1320



④

JPA Montageplaat

- Te gebruiken voor het monteren van de accessoires (JCA, JBR, JAE).
- De ventilator kan gedemonteerd worden van de basis zonder het kanaal dat verbonden is aan de ventilator te verwijderen.

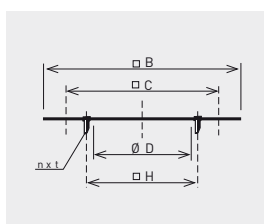

Model	Ø B	Ø C	Ø D	n x l	Ø H
JPA-560	544	450	358	8xM8	395
JPA-630	614	535	403	8xM10	450
JPA-710	694	590	503	12xM10	560
JPA-905	884	750	633	12xM10	690
JPA-1100	1079	840	713	16xM10	770
JPA-1250	1230	950	1000	8xM12	1070

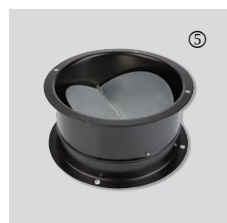

⑤

JCA N Terugslagklep

- Voorkomt instromen van koude lucht en het ontsnappen van warme lucht als de ventilator uitstaat.
- Wordt gemonteerd aan de zuigzijde van de ventilator met montageplaat JPA.

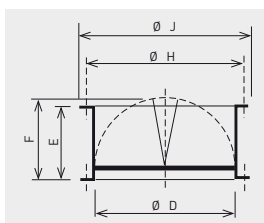

Model	Ø D	E	F	Ø H	Ø J
JCA-560 N	358	210	227	395	415
JCA-630 N	403	240	250	450	474
JCA-710 N	503	285	300	560	581
JCA-905 N	633	345	365	690	714
JCA-1100 N	713	390	410	770	806
JCA-1250 N	1004	560	560	1070	1110



⑥

JBR N Flens

- Te gebruiken wanneer een montage-accessoire kanaal rechtstreeks bevestigd wordt aan de ventilator.
- Wordt met montageplaat JPA gemonteerd aan de zuigzijde van de ventilator of direct op de basis van de ventilator (klinknagels of schroeven).

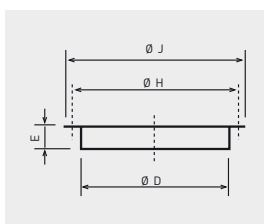

Model	Ø D	E	Ø H	Ø J
JBR-560 N	358	55	395	415
JBR-630 N	403	63	450	474
JBR-710 N	503	69	560	581
JBR-905 N	633	69	690	714
JBR-1100 N	713	69	770	797
JBR-1250 N	1004	105	1070	1110

MONTAGE ACCESSOIRES



- JAE**
Flexibele verbinding
- Vermindert het overbrengen van trillingen als de buis rechtstreeks bevestigd is aan de ventilator.
 - Wordt gemonteerd aan de zuigzijde van de ventilator met montageplaat JPA.

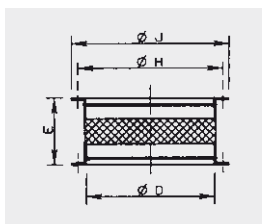

Model	Ø D	E	Ø H	Ø J
JAE-560 N	358	164	395	415
JAE-630 N	403	164	450	474
JAE-710 N	503	164	560	581
JAE-905 N	633	164	690	714
JAE-1100 N	713	185	770	797
JAE-1250 N	1000	185	1070	1110



- JCC**
Adapter ronde kanalen
- Te bevestigen aan dakventilatoren tot en met model 400, rechtstreeks op een spiraalvormige, ronde buis.

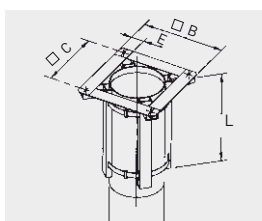

Model	Ø B	Ø C	Ø D	E	L
JCC-560	520	450	355	70	350
JCC-630	605	535	400	70	350



- BI**
Schuine dakopstand
- Om een correcte installatie van het product te waarborgen, is het zaak om de dakhelling en de afstand tussen de dakprofielen aan te geven.

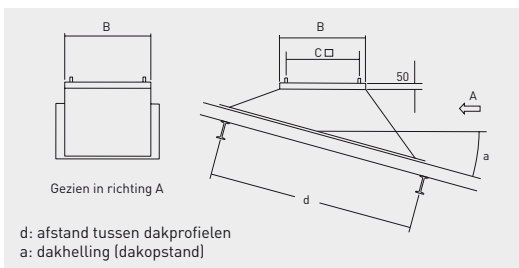

Model	B	C
BI-5	544	450
BI-6	614	535
BI-7	694	590
BI-9	884	750
BI-11	1079	840
BI-12	1230	950



- JAA**
Geluiddempende dakopstand
- Voor het monteren van ventilatoren op platte daken.
 - Wordt geleverd met schroeven en een rubberen de afdichting.

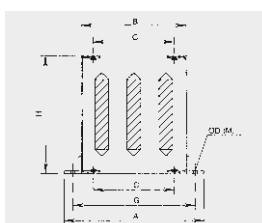

Model	□A	□B	□C	Ø D (M)	H	□G
JAA-560	725	545	450	15 (MI2)	750	635
JAA-630	795	615	535	15 (MI2)	750	705
JAA-710	875	695	590	18 (MI4)	1000	785
JAA-905	1065	885	750	18 (MI4)	1000	975
JAA-1100	1260	1080	840	18 (MI4)	1000	1170
JAA-1250	1410	1230	950	18 (MI4)	1000	1320

Geluid demping in dB(A), per frequentieband (Hz) JAA

Model	125	250	500	1000	2000	4000	8000
JAA-560	2	8	16	29	32	26	17
JAA-630	2	8	14	24	27	19	13
JAA-710	2	8	14	24	28	16	11
JAA-905	2	7	14	26	30	19	12
JAA-1100	2	7	16	27	32	20	13
JAA-1250	2	7	16	24	21	11	6

Drukverlies JAA

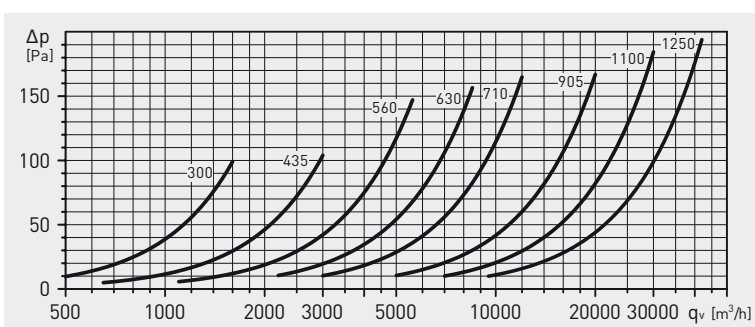

MONTAGE VOORBEELDEN

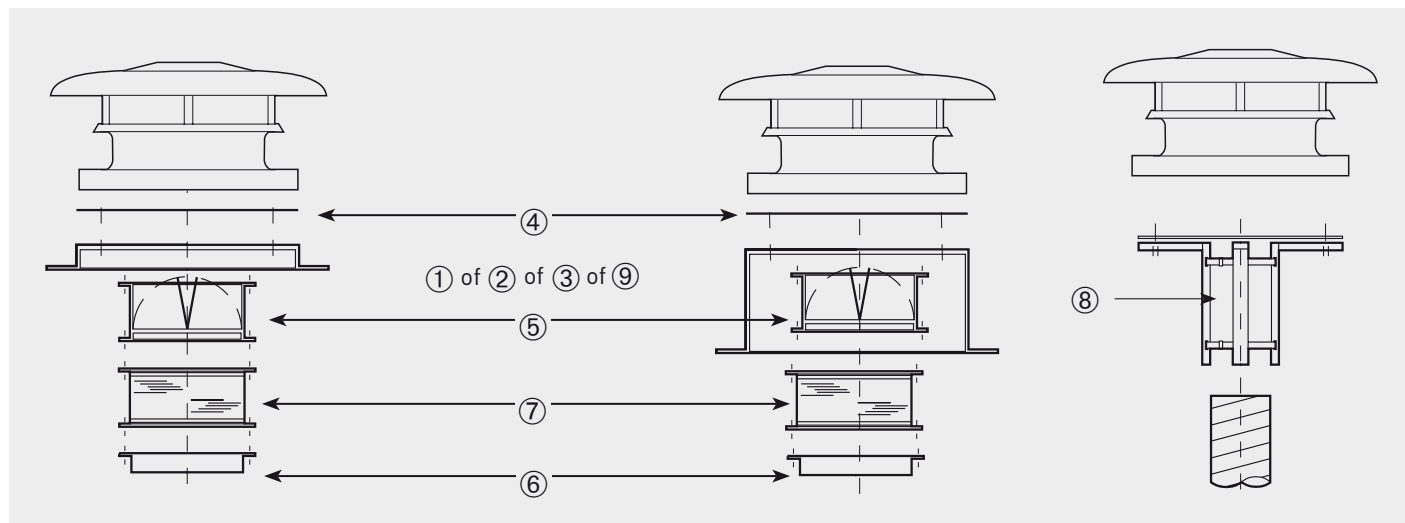

Model ventilatoren	① Montage-frame	② Dakopstand	③ Geluiddempende dakopstand	④ Montageplaat	⑤ Terugslagklep	⑥ Flens	⑦ Flexibele verbinding	⑧ Kanaalmon-tagestuk	⑨ Schuine dakopstand
315	JMS-560	JBS-560	JAA-560	JPA-560	JCA-560 N	JBR-560 N	JAЕ-560 N	JCC-560	BI-5
355 400	JMS-630	JBS-630	JAA-630	JPA-630	JCA-630 N	JBR-630 N	JAЕ-630 N	JCC-630	BI-6
450 500	JMS-710	JBS-710	JAA-710	JPA-710	JCA-710 N	JBR-710 N	JAЕ-710 N	-	BI-7
560 630	JMS-905	JBS-905	JAA-905	JPA-905	JCA-905 N	JBR-905 N	JAЕ-905 N	-	BI-9
710 800	JMS-1100	JBS-1100	JAA-1100	JPA-1100	JCA-1100 N	JBR-1100 N	JAЕ-1100 N	-	BI-11
900 1000	JMS-1250	JBS-1250	JAA-1250	JPA-1250	JCA-1250 N	JBR-1250 N	JAЕ-1250 N	-	BI-12

ELEKTRISCHE ACCESSOIRES



REB
Enkelfasige elektronische regelaars.



RMB / RMT
Transformator toerenregeling.
- Voor 1-fasige dakventilator van modellen 140 tot 400.



Werkschakelaar
- Werkschakelaar 5 polig.
- Werkschakelaar 8 polig.



COM D/S Schakelaar Δ / Δ
- Om 3-fasige ventilatoren op de 400 V motor aan te sluiten.



VFTM IP54
Instelbare frequentieomvormers voor 3-fasige motoren van 0,37 tot 15 kW.



VFKB IP65
Instelbare frequentieomvormers voor 3-fasige motoren van 0,37 tot 4 kW.



DEMA DH
2-standen schakelaar voor Dahlander motor.